

# STWM3

## 両手ストローステンレスマグ

このたびは弊社製品をお買い上げいただきありがとうございました。本製品を正しくお使いいただくために、ご使用前には、必ずこの取り扱い説明書をお読みのうえ、正しくお使いください。

### 〈キャップユニット〉

ロックバー

キャップ

飲み口

押しボタン

フタ

フタパッキン

各部のなまえ

持ち運びやすい  
超軽量  
コンパクト

保冷  
専用

ハンドル

口金

胴部

内びん

底カバー

ストロー

ストロー 一式

飲み口

飲み口  
止め

ストロー

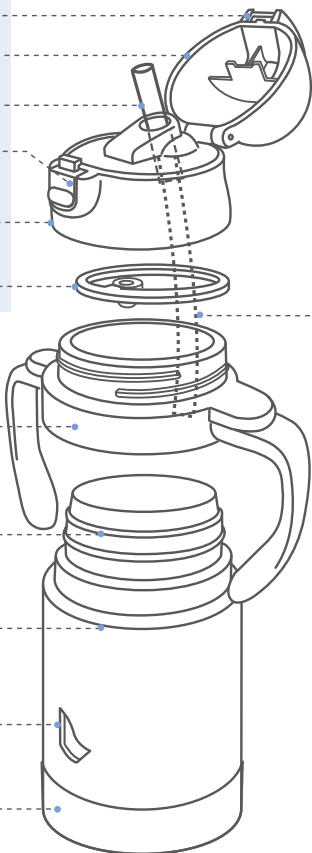

## ご使用方法

### 1 キャップユニット・ストローをはずす

矢印方向へ回して、本体からはずします。(図1)

**注意** ハンドル部が一緒にはずれないように注意してください。

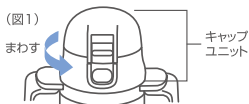

### 2 飲み物を入れる

飲料水の量は図の位置までにごください。(図2)  
入れすぎると漏れやあふれの原因となります。



### 3 キャップユニット・ストローを取り付ける

矢印方向に止まりきる位置まで回して、確実に取り付けてください。(図3)

**注意** キャップが開いていると、飲み物が噴出するおそれがありますので、必ずキャップを閉じてからフタを回して閉めてください。

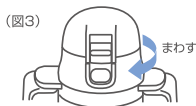

### 4 飲み物を飲む

1、ロックバーを上げてロックを解除し、プッシュボタンを押すと、キャップが開きます。

2、飲み口から飲みます。

ロックバーを上げて  
プッシュボタンをロック解除

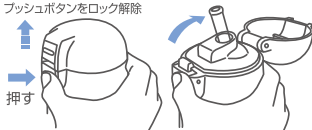

### 5 飲み終わったら

本体を立てた状態でキャップをしっかりと閉じます。  
※不注意等によるキャップオープンを防ぐため、ロックバーでプッシュボタンをロックした状態にしておきましょう。



## フタパッキンの取り付け方

フタの空気穴部分に、フタパッキンの空気調整弁をさしこみ、全周にわたってはめ込んでください。指でまんべんなく押さえ、パッキンが浮いていない事をお確かめください。

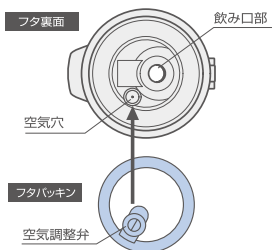

※フタパッキンを取り付ける際は正しい向きで取り付けてください。

## ストローのセット方法

### 取り付ける場合

飲み口をフタ内側からストロー穴に通し、飲み口止めがストロー穴に密着するまで引き上げてください。

※ストローは飲み口にしっかりとさしこんでください。

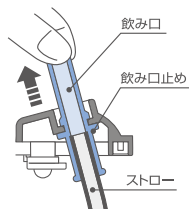

### 外す場合

フタ内側から、飲み口を持って下方へゆっくり引き抜きます。

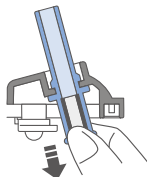

## 必ずお守りください。

- 飲料水の保冷以外にご使用しないでください。
- 飲料の変質・変色、製品の故障や汚れを防ぐために下記事項をお守りください。

保護者の目の届かないところで使用しないでください。また、乳幼児のいたずらには十分に注意してください。

※けがの原因になります。

取り外した部品を乳幼児の手の届くところに置かないでください。

※誤飲の原因になります。

乳幼児が製品を落とさないように充分注意してください。

次の物は絶対に入れてください。

●ドライアイス、炭酸飲料水等(内圧が上がり、内容物が吹き出る等危険です。)

●牛乳、乳飲料、果汁等(成分が腐食することがあります。)

●みそ汁やスープ等、塩分を含んだもの(内びんはステンレスを使用していますが錆びる恐れがあります。)

●果肉、お茶の葉等(詰まる、漏れる等故障の原因となります。)



熱いものは絶対に入れてはいけません。



※内圧が上がり、フタがはずれたり、飲みものが漏れたりする恐れがあります。  
※熱い飲みものが直接口内に入るため、やけどの原因になります。

飲み物の量は図の位置までにしてください。

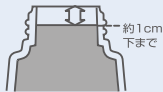

※入れすぎますと、フタを閉める際に飲み物があふれることがあります。危険です。

ストーブやコンロなど火のそばに近づけないでください。



※変形や変色の原因となります。

本体のつけ置き洗い、まる洗いはしないでください。



※本体内部に水が入り、サビが発生したり、他の物を汚したりします。

落としたり、ぶつけたり、強い衝撃を与えないでください。



※表面がへこみ、保冷性能が低下することがあります。

飲み口・ストロー・フタパッキンは正しく取り付け、確実に閉めてください。  
※漏れの原因になります。

飲み口は歯で強く噛むとゴムが破損の原因になります。

## 絶対にしないでください。

### ⚠ 保冷専用商品です

※熱い飲み物は絶対に入れないでください。

- 自動食器洗浄機・食器乾燥機は絶対に使用しないでください。(変形、水漏れ、又は破損の原因となります。)
- 電子レンジ消毒はしないでください。(金属部がスパークして、電子レンジが故障する原因になります。)
- 煮沸しないでください。(変形し、漏れなどの原因となります。)
- 改造、分解、修理はしないでください。(故障や事故の原因となります。)
- フタ、キャップ、本体には漂白剤を使用しないでください。また、薬液消毒もしないでください。
- フタを開けた状態で持ち運びをしないでください。(水漏れ、破損の原因となります。)

## ご注意ください

塩素系漂白剤、シンナー、ベンジン、金属タワシ、みがき粉、クレンザー等は使わないでください。



キズがついたり、サビや故障の原因となります。

大きな氷を入れる場合は押し込まず、小さくして入れてください。



キズや漏れの原因となります。

バッグなどに入れる際は、万一の漏れを防ぐために本体を縦置きにしてください。



- お茶を入れて長時間保冷した場合、お茶の色や風味が変わることがあります。これはお茶の成分が時間とともに変化するためのもので、人体に害はありません。※お早めにお召し上がりください。
- 内容物を長時間保存しないでください。(変質や腐敗のおそれがあります。)
- 製品の構造上、フタに水滴が付く(結露する)ことがありますのでご注意ください。

## お手入れの仕方

ご使用後はいつまでも清潔にご使用いただくために必ずお手入れください。

### 本体外側

- ①汚れがひどい場合は、湯で薄めた食器用中性洗剤を柔らかい布に含ませ固く絞り、汚れを拭き取ってください。(アルカリ性洗剤は使用しないでください。)
  - ②乾いた布で十分にふいてください。
  - ③本体のまる洗い、つけ置き洗い等は絶対にしないでください。本体内部に水が入り、サビ等の原因になります。
- 漂白剤、ほ乳びん用消毒液、消毒剤は使用しないでください。

### 内びん

- ①ご使用ごとに柔らかいスポンジできれいに洗い、充分乾燥させてください。
  - ②ステンレスを使用していますが、水質や不純物などにより、サビのような赤い斑点ができることがあります。このような場合は10%ほどのお酢を加えたお湯を入れ約30分後、柔らかいブラシで内面をきれいに洗った後、十分にゆすいでください。※保管するときは、汚れを落として充分乾燥させてください。
- 漂白剤、ほ乳びん用消毒液、消毒剤は使用しないでください。

### フタ・キャップ

- ①きれいに洗い、水分を拭き取って充分乾燥させてください。フタのお手入れの後には、フタパッキンを確実に取り付けてください。
- 漂白剤、ほ乳びん用消毒液、消毒剤は使用しないでください。

### ハンドル

### 飲み口・ストロー

- ①使用後はすぐにフタから取り外し、きれいに洗い、充分乾燥させてください。
- 漂白する時は、台所用塩素系漂白剤をご使用ください。  
●薬液消毒はベビー用の消毒液を使用し、各消毒液の使用方法に従ってください。  
●飲み口、ストロー等はストロー洗いブラシ等で洗浄してください。

### フタパッキン

- 絶対に自動食器洗浄機、食器乾燥機は使用しないでください。  
●煮沸はしないでください。(変形し、漏れなど故障の原因になります。)

## 修理を依頼される前に

次の項目について点検をおこなってください。いずれの場合にもあてはまらない場合はお買い上げの販売店へご相談ください。

症状	点検するところ	処置
飲み物が漏れた	フタがきっちりとしまっていますか。	確実に閉めてご使用ください。
	飲み物を入れすぎていませんか。	規定の量まで入れてください。
	パッキンが正しく取り付けられていますか。	正しく取り付けてください。
	ストローやパッキンが消耗していませんか。	部品をご購入の上、交換してください。
本体内側が変色した	サビのような赤い斑点がみえませんか。	水に含まれる鉄分が付着しておこります。食酢を10%程度入れたぬるま湯を入れ約30分後に良く洗ってください。
	ガラガラしたものではないですか。	水に含まれるカルシウム等が付着しておこります。クエン酸を10%程度入れたぬるま湯を入れ、キャップユニットを取り付けずに約3時間後に良く洗ってください。

症 状	点検するところ	処 置
保冷が効かない	十分に冷たい飲み物を入れて いますか。	冷たい飲み物を入れてください。 また、あらかじめ本体内びんを予 冷しておくとお効果的です。
	飲み物の量が少なくないですか。	氷や飲み物の量を多くすると効果 的です。
異臭がする	内容物を長時間入れたままに していませんか。	ご使用後はきれいに洗い充分乾燥 させてください。

## 交 換 部 品

品番	部品名	メーカー希望小売価格
STWM3	ストロー一式 + フタパッキンセット	500円 + 税

※ 消費税率の変更があった場合、メーカー希望小売価格が変更になります。

- 上記交換部品につきましては、お近くのサンリオ商品取扱店におきましてもお取寄せ  
ができますのでお問い合わせください。  
なお、お電話にてご注文を承ります時は別途送料はお客様の負担となりますことをあ  
らかじめご了承ください。
- 品質管理には細心の注意を払っておりますが、万一製品に不具合がございましたら、  
お買いあげいただきました販売店または、当社までお問い合わせください。

発売元 株式会社 サンリオ 東京都品川区大崎 1-11-1

商品に関するお問い合わせ先 TEL (03) 3779-8148 受付時間: 10時～17時、土日祝日を除く